

SHARP®

ВОЗДУХООЧИСТИТЕЛЬ С ФУНКЦИЕЙ УВЛАЖНЕНИЯ

РУКОВОДСТВО ПО ЭКСПЛУАТАЦИИ

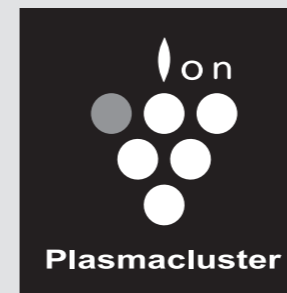

High-density 7000

КС - WE20R-W



«Plasmacluster» и «Device of a cluster of grapes» являются товарными знаками корпорации «Sharp».

Благодарим Вас за покупку очистителя воздуха компании «SHARP». Пожалуйста, внимательно прочитайте данное руководство перед использованием очистителя воздуха. После прочтения, положите Руководство по эксплуатации в удобное место для дальнейшего пользования.

SHARP®
КОРПОРАЦИЯ «SHARP»



ТОЛЬКО ДЛЯ ЗАВОДСКОГО
ИСПОЛЬЗОВАНИЯ

TINS-A928SRRZ

Характеристики	2
Важные инструкции по технике безопасности	4
Названия деталей	6
Подготовка к использованию	8
<ul style="list-style-type: none"> ● Установка фильтра ● Заполнение резервуара для воды 	9
Работа	10
<ul style="list-style-type: none"> ● Режим очистки/увлажнения воздуха ● Режим очистки воздуха ● 60-ти минутный режим орошения 	11
Удобные функции	12
<ul style="list-style-type: none"> ● Передний монитор Яркий/Тусклый/Выкл. ● Ионы плазменного кластера Вкл/Выкл ● Блокировка кнопок ● Настройка чувствительности датчика ● Автоматическое восстановление режима работы ● Таймер выключения ● Подсказка для добавления воды 	13
Общие вопросы	14
Техническое обслуживание	15
<ul style="list-style-type: none"> ● Индикатор обслуживания фильтра <ul style="list-style-type: none"> • Основной блок ● HEPA-фильтр/Дезодорирующий фильтр <ul style="list-style-type: none"> • Бак для воды/задняя панель/поддон для увлажняющего фильтра 	16
На заметку	18
<ul style="list-style-type: none"> ● Рекомендации по чистке фильтра ● Для эффективного использования 	19
Замена расходных материалов	20
<ul style="list-style-type: none"> ● HEPA-фильтр/Дезодорирующий фильтр ● Увлажняющий фильтр 	21
Исправление проблем	22
Характеристики	23
Спецификация безопасности	24
Гарантия	28
Транспортировка и хранение	30
	31
	32

Характеристики

Ионы Плазмакластера высокой плотности очищают помещение круглый год.

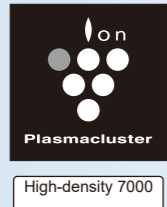

- Тот же тип ионов, что присутствуют в природе.
- Механизм работы объяснён.*5
- Безопасность подтверждена.*6

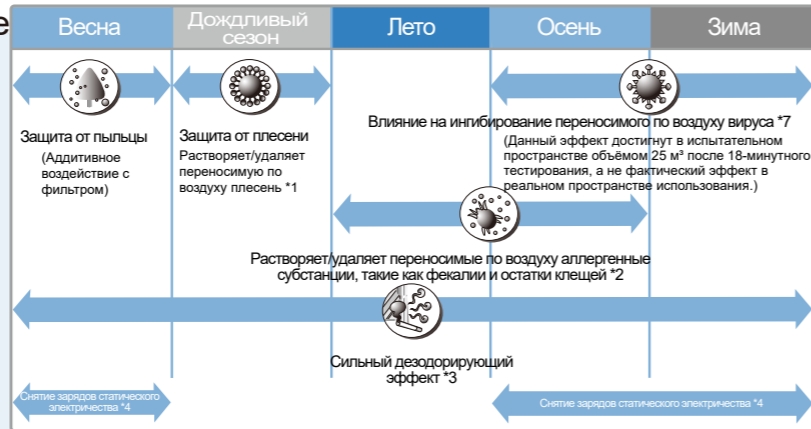

- ※1 Ассоциация Здравоохранения Исикавы (Япония): коэффициент удаления до 99,0% в течение примерно 195 минут в лаборатории площадью около 13 м².
- ※2 Университет Хиросимы, Отдел перспективных исследований материалов (Япония): Аллергенные вещества, такие как клещи, переносимые по воздуху, ингибируются в лаборатории площадью около 13 м².
- ※3 Японское сообщество инспекции текстиля: Пахнущая табаком ткань почти не имеет запаха через 80 минут.
- ※4 Исследование, произведенное корпорацией «Sharp», Япония: начальный потенциал 4,0 кВ снижается до 1,0 кВ примерно через 13 минут в ящике объёмом 1 м³.
- ※5 Университет прикладных наук, Ахен, Германия: Профессор Артманн (переносимые по воздуху микробы/вирусы), Университет Хиросимы, Отдел перспективных исследований материалов (переносимые по воздуху аллергенные вещества) Китай, Шанхай, эффективность дезинфицирования, признанная авторитетами национального масштаба: степень дезинфицирования более 99%
- ※6 Корпорация «Mitsubishi Chemical Medience»
- ※7 <Эффект очистителя воздуха «PC»>

Институт Пастера в Нячанге: Испытание для оценки производительности проводилось в тестовом пространстве площадью около 10 м² (25 м³) в соответствии со стандартом JEMA (HD-124). Один тип переносимого по воздуху вируса ингибируется на более 99% примерно за 18 минут. Испытание было проведено при включенном ионном плазменном кластере и режиме подачи воздуха «Сильный», очистителя воздуха FU-Z30CX*.

* Для того, чтобы проверить эффект ингибирования на воздушно-капельные вирусы, мы используем базовые модели во всех сериях приборов «Sharp».

Если воздух в помещении был внезапно загрязнен **60-ти минутный режим орошения**

При полной мощности, сильный поток ветра дует в течение 60 минут для быстрой очистки воздуха

- Плазмакластерная технология оказывает ингибирующее воздействие на переносимые по воздуху вирусы, растворяя и удаляя аллергенные субстанции, такие как фекалии и остатки клещей. Несмотря на это, прибор не имеет эффекта стерильности и не гарантирует, что устройство не загрязнено.
- Эффект обеззараживания/очистки зависит от состояния окружающей среды в помещении и режима использования.

Автоматическая энергоэффективная работа

В автоматическом режиме прибор оценивает уровень загрязнения воздуха в помещении, температуру и влажность.

Уникальный воздушный поток быстро собирает пыль и неприятные запахи со всех направлений сразу и пропускает их через трехслойный фильтр

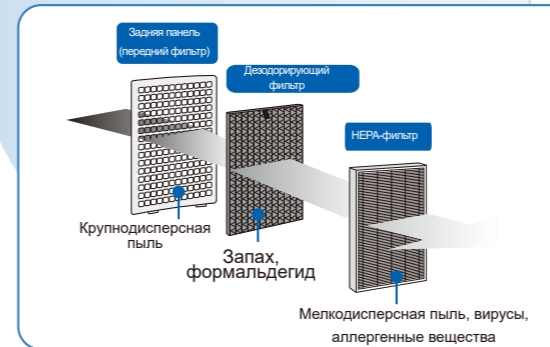

Держите прибор подальше от воздействия таких помех, как телевизор или радио.



Требования по размещению прибора

Разместите основной блок соответствующим образом.



Если устройство находится на расстоянии 3 см от стены, это не повлияет на его производительность по сбору пыли, но это может привести к загрязнению стены или пола. Держите прибор подальше от стены.

Для наиболее эффективного сбора пыли рекомендуется размещать прибор на расстоянии около 30 см от стены.

- Устройство используют в помещении с температурой 0-35°C. Роса или замерзание могут повлиять на срок службы фильтра или вызвать проблемы с устройством.
- Избегайте воздействия прямого солнечного света на прибор. Это может вызвать деформацию, ухудшение качества работы и изменение цвета устройства.
- НЕ устанавливайте устройство рядом с выходом горячего воздуха, например от кондиционера, нагревательного устройства или рядом с окном. В противном случае, это приведет к деформации, ухудшению качества работы и изменению цвета устройства или неисправности датчика.
- Устанавливайте прибор на твердую и ровную поверхность. В противном случае, это может привести к повреждению пола.
- Если стена или мебель вокруг основного блока загрязнены, поставьте прибор подальше от них.
- Если устройство используется в одном и том же месте в течение длительного времени, проверьте, не загрязнен ли пол под устройством и стена за ним. Время от времени меняйте местоположение прибора и мойте пол.

ВАЖНЫЕ ИНСТРУКЦИИ ПО ТЕХНИКЕ БЕЗОПАСНОСТИ

При эксплуатации электроприборов необходимо соблюдать **основные меры предосторожности**, которые включают следующее:

ПРЕДУПРЕЖДЕНИЕ – Для снижения вероятности поражения электрическим током, возгорания и травматизма:

- Полностью прочтите инструкции перед эксплуатацией данного устройства.
 - Следует использовать только напряжение 220 - 240 В переменного тока.
 - **Это устройство не предназначено для использование лицами (включая детей) со сниженными физическими, сенсорными или умственными способностями, а также с отсутствием опыта и знаний без надзора или предварительного инструктажа по использованию устройства, проведенного лицом, ответственным за безопасность такого человека.**
За детьми нужно присматривать, чтобы они не играли с устройством.
 - Если шнур питания поврежден, его должен заменить производитель, сервисный агент, уполномоченный центр обслуживания Sharp или лица с аналогичной квалификацией, чтобы избежать опасности.
 - **Обязательно выключайте устройство из электросети перед заполнением ёмкости для воды, выполнением техобслуживания, извлечением и установкой фильтра, а также если не планируете использовать устройство в течение длительного времени. Это нужно для того, чтобы предотвратить возможное короткое замыкание, которое может привести к поражению электрическим током или пожару.**
 - Не используйте устройство, если шнур питания или сетевая вилка повреждены, или если вилка не плотно входит в гнезда розетки.
 - Периодически удаляйте пыль с сетевой вилки.
 - Не вставляйте пальцы или посторонние предметы в отверстия забора или выхода воздуха.
- При вынимании вилки из розетки, всегда держитесь за вилку, и никогда не тяните за шнур. Это может привести к поражению электрическим током или возгоранию из-за короткого замыкания.
- При перемещении основного блока не повредите шнур питания колёсиком. Это может привести к поражению электрическим током, нагреванию или пожару.
- Будьте внимательны, чтобы не повредить шнур питания, поскольку это может привести к поражению электрическим током, чрезмерному нагреву или пожару.
 - Не вынимайте вилку мокрыми руками.
 - Не эксплуатируйте данное устройство вблизи газовых плит или каминов.

- Только авторизованный сервисный центр Sharp должен производить обслуживание этого очистителя воздуха. Свяжитесь с ближайшим к Вам сервисным центром при возникновении проблем, необходимости настройки или ремонта.
- Не эксплуатируйте устройство при использовании средств для борьбы с насекомыми или в помещениях с присутствием остатков масла, ароматизаторов воздуха, искр от зажжённых сигарет, химических газов или повышенной влажности, например в ванной комнате.
- Соблюдайте осторожность во время чистки устройства. Агрессивные чистящие средства могут повредить корпус.
- При транспортировке устройства, сначала снимите ёмкость и лоток для воды, затем возьмите устройство за ручки, расположенные по бокам.
- Не пейте воду из лотка для воды или ёмкости.
- Не подвергайте устройство воздействию воды. Это нужно для того, чтобы предотвратить возможное короткое замыкание или поражение электрическим током.
- Ежедневно меняйте воду в ёмкости, наливая свежую воду из-под крана, и регулярно чистите ёмкость и лоток для воды. Если устройство не используется, вылейте воду из ёмкости и лотка для воды. Если воду в лотке / ёмкости оставить, это может привести к образованию плесени, бактерий и неприятных запахов. В редких случаях бактерии могут стать причиной вредного воздействия на здоровье.

ПРИМЕЧАНИЕ – ТВ и радиопомехи

Если очиститель воздуха вызывает помехи при приёме теле- или радиосигналов, постарайтесь исправить ситуацию, приняв следующие меры:

- Перенаправьте или переместите приёмную антенну.
- Увеличьте расстояние между данным устройством и теле/радиоприёмником.
- Подключите устройство к розетке в другой цепи, не той, к которой подключен теле/радиоприёмник.
- Проконсультируйтесь у дилера или опытного теле/радиотехника.

МЕРЫ ПРЕДОСТОРОЖНОСТИ ПРИ ЭКСПЛУАТАЦИИ

- Не блокируйте отверстия забора/выхода воздуха.
- Не эксплуатируйте данное устройство вблизи или на источниках тепла, например печах или нагревателях, или в местах, где на устройство может воздействовать пар.
- Эксплуатируйте устройство только в вертикальном положении.

- При перемещении держите устройство за обе ручки, расположенные по бокам. Не передвигайте работающее устройство.
- Если устройство размещено на легко повреждаемой поверхности или неровной поверхности, а также на ковре с длинным ворсом, поднимайте устройство для перемещения.
- При перемещении на колёсиках, перемещайте блок медленно в горизонтальном направлении.
- Выключайте устройство и извлекайте ёмкость для воды перед перемещением. Действуйте осторожно, чтобы не прижать пальцы.
- Не эксплуатируйте устройство без правильно установленных фильтров, ёмкости и лотка для воды.
- Запрещается мыть и повторно использовать фильтр HEPA и дезодорирующий фильтр. Это не улучшит эффективность фильтра, но может привести к поражению электрическим током или неисправности устройства.
- Протирайте корпус исключительно мягкой тканью. Не используйте агрессивные жидкости и/или чистящие средства. Поверхность устройства может быть повреждена или покрыться трещинами от воздействия растворителей на основе бензола и полировочного порошка. Кроме того, могут сломаться датчики.
- Интервалы обслуживания будут зависеть от твёрдости примесей в используемой Вами воде; чем жёстче вода, тем чаще нужно производить чистку.
- Держите устройство подальше от воды.
- При заполнении ёмкости для воды убедитесь, что из нее не вытекает вода.
- Обязательно сотрите воду со внешней поверхности ёмкости для воды.
- Не используйте горячую воду (40 °C или выше), химические и ароматические вещества, грязную воду и другие вредные вещества. Это может привести к деформированию и поломке устройства.
- Используйте только свежую питьевую воду. Использование другой воды может привести к развитию плесени, грибка и бактерий.
- Не встряхивайте ёмкость для воды, держа за ручку.
- Увлажняющий фильтр следует снимать с рамы только для его замены.
- Постарайтесь не разлить воду при извлечении и очистке лотка для воды.
- Не снимайте поплавков. Если поплавок отпадет, см. стр. R-25.
- Не используйте моющие средства для очистки лотка для воды и крышки увлажнителя. Они могут вызвать деформацию, изменение цвета и появление трещин (утечку воды).

- Не трите заднюю панель с усилием при ее очистке.

ИНСТРУКЦИИ ПО УСТАНОВКЕ

- Не ставьте в местах, где на датчик дует прямой ветер. Устройство может работать неправильно.
- Не используйте устройство там, где мебель, ткани или другие предметы могут блокировать отверстия забора/выхода воздуха.
- Не используйте устройство во влажных местах и в местах с резкими перепадами температуры. Соответствующие для работы условия - когда температура в помещении 0 - 35 °C.
- Ставьте на устойчивую поверхность в помещениях с достаточной циркуляцией воздуха. При установке устройства на ковровые покрытия, оно может слегка вибрировать. Ставьте устройство на ровную поверхность во избежание выливания воды из ёмкости и с увлажняющего лотка.
- Не ставьте в местах выбросов масляного дыма. В результате поверхность устройства может треснуть, или испортится датчик.
- Способность устройства собирать пыль сохраняется даже в том случае, если оно находится на расстоянии 3 см от стены, что может привести к загрязнению окружающих стен и пола. Рекомендуем размещать устройство на достаточном расстоянии от стены. Стена за отверстием выхода воздуха может со временем загрязниться. При использовании устройства в течение продолжительного времени в одном месте, периодически очищайте стены, которые находятся рядом с ним.
- Рекомендуемые условия хранения: Температура воздуха: -10 °C – 40 °C Влажность: 70 % или меньше Срок хранения: не ограничен.
- При утилизации изделия соблюдайте соответствующие правила, установленные законодательством вашей страны.
- Правила и условия реализации не установлены изготовителем и должны соответствовать национальному и/или местному законодательству страны реализации товара.
- Продукт следует перевозить в упаковке. Продукт следует перевозить в вертикальном положении. Соблюдайте манипуляционные знаки, указанные на упаковке.

ИНСТРУКЦИИ ПО ОБСЛУЖИВАНИЮ ФИЛЬТРОВ

- Соблюдайте инструкции, приведённые в данном руководстве, по правильному уходу за фильтрами и их обслуживанию.

Названия деталей

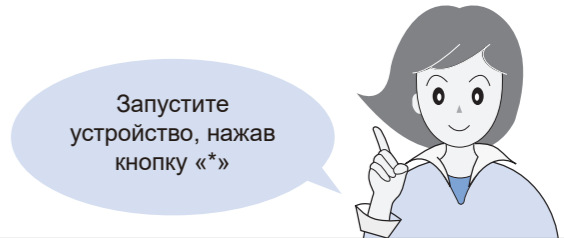

Запустите устройство, нажав кнопку «*»

Основной блок Панель управления Передний монитор

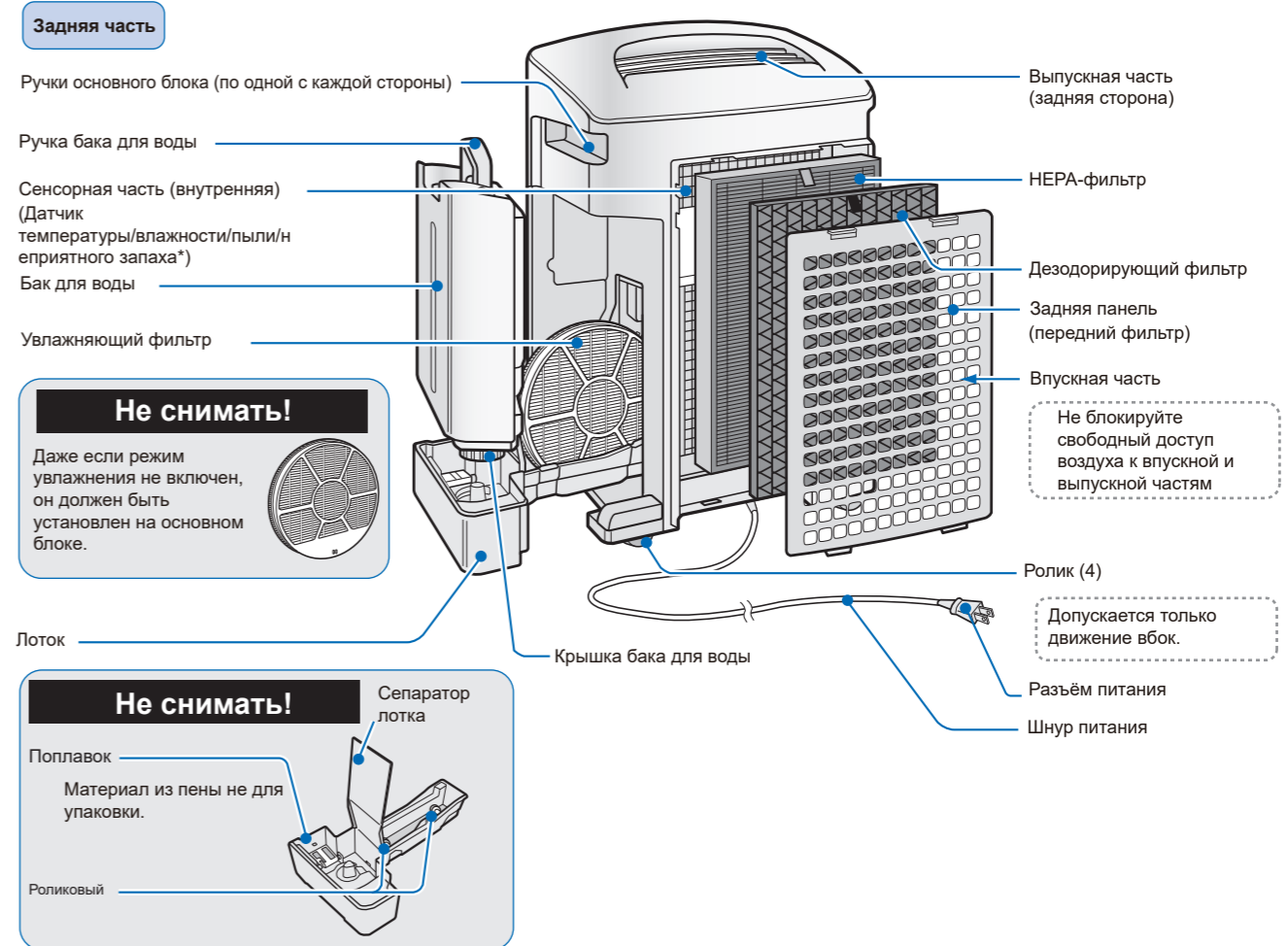
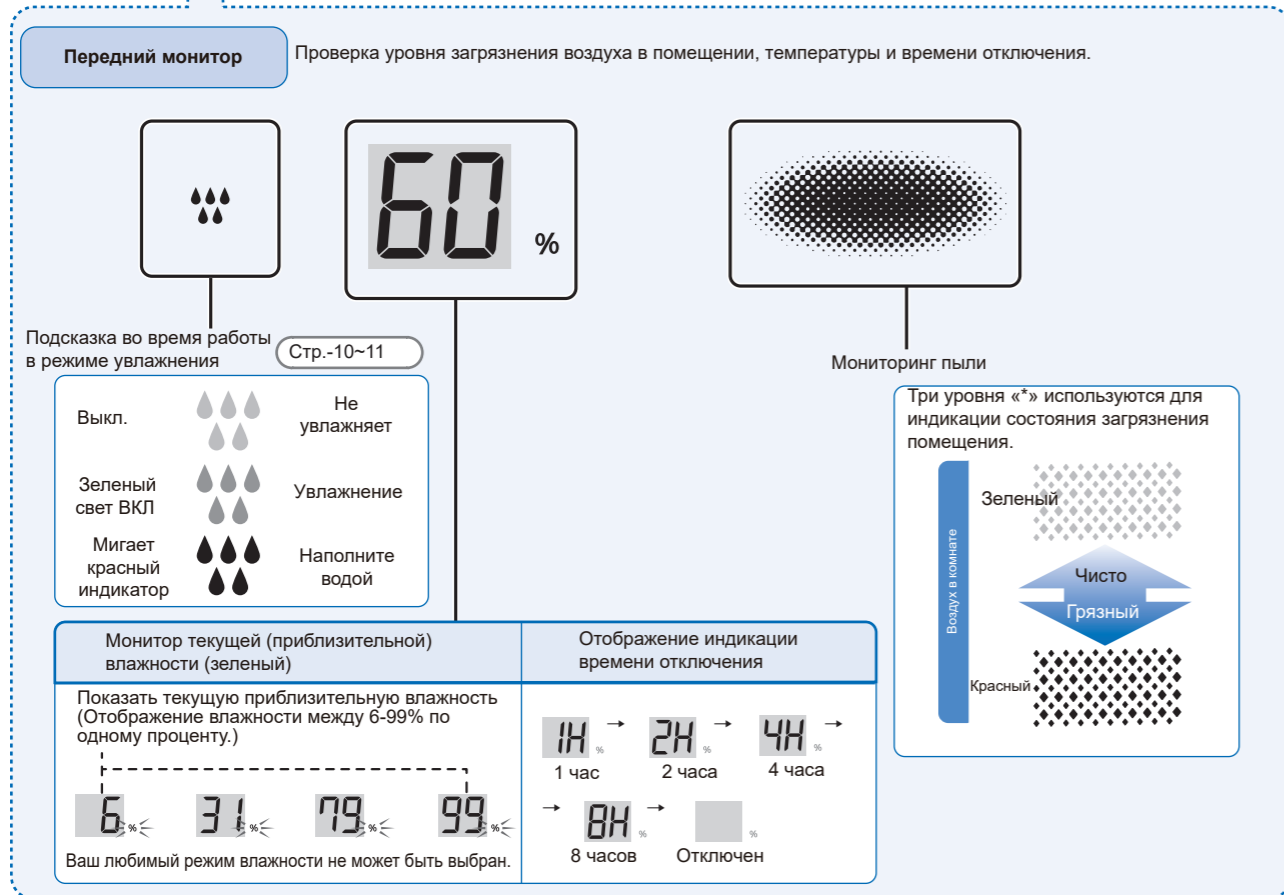
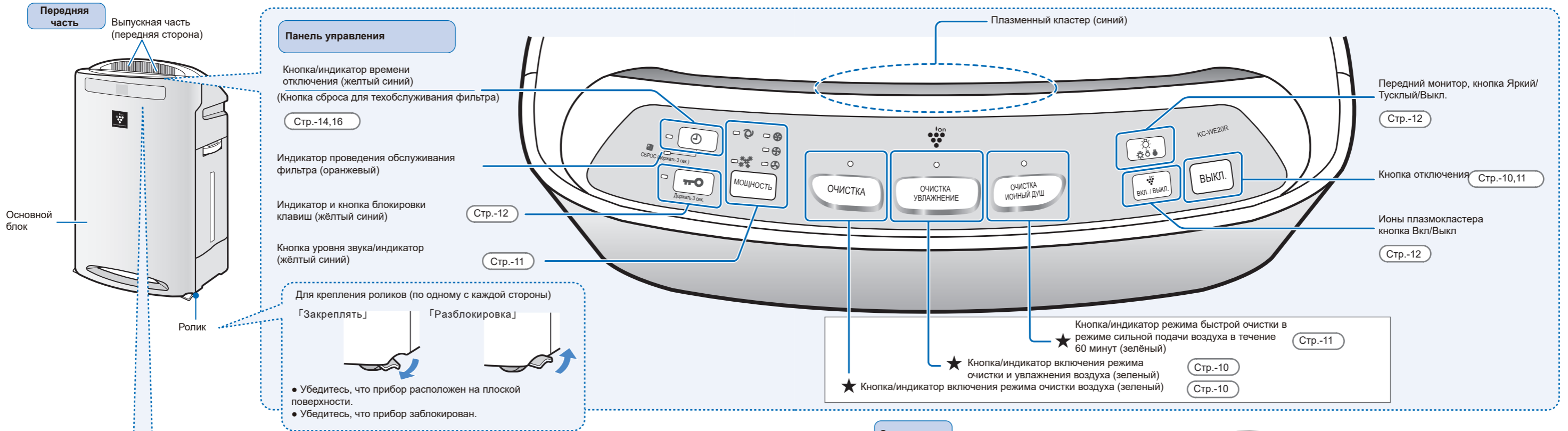

Подготовка к использованию

Установка фильтра

Установите до того, как вилка будет включена в розетку.

1

Верхняя скоба крепления (по одной с каждой стороны)

Снимите заднюю панель и выньте фильтр.

Задняя панель

● Два типа фильтров внутри основного блока.

2

HEPA-фильтр

Дезодорирующий фильтр

Достаньте фильтры (два) из полиэтиленового пакета.

3

HEPA-фильтр

Сторона с ремешком для извлечения должна быть обращена наружу

Последовательность для установки HEPA-фильтра/Дезодорирующего фильтра показана на рисунке слева

Тяговый ремень

Дезодорирующий фильтр

Нет разницы между двумя сторонами

● HEPA-фильтр устанавливается так, чтобы ремешок для извлечения фильтра был обращён наружу. Если он обращён вовнутрь, это может повлиять на эффект очистки.

● Между двумя сторонами дезодорирующего фильтра нет разницы

● Протяните ремешок для замены HEPA-фильтра наружу от дезодорирующего фильтра, чтобы облегчить замену фильтра.

4

Крепление

Установить заднюю панель

Баки в нижней части (по одному с каждой стороны)

Заполнение резервуара для воды

Залейте воду в резервуар, если прибор работает в режиме увлажнения.

1

Ручка бака для воды

Бак для воды

Нажмите на ручку резервуара для воды и потяните за нее, чтобы вынуть резервуар.

● Не наливайте воду выше необходимого уровня.

2

Крышка

Залейте воду до этого уровня

Бак для воды

Выньте крышку резервуара и заполните водой.

Резервуар для воды может стоять вертикально.

● Может случиться так, что в резервуаре останется немного воды. В таком случае, опорожните его перед повторным заполнением водой. Затем заполните небольшим количеством воды и потрясите резервуар для очистки.

3

Закройте крышку резервуара для воды

Убедитесь, что крышка плотно затянута, чтобы предотвратить утечку воды

4

Крепление

Установите резервуар для воды в основной блок

Вытрите капли воды вокруг резервуара для воды.

Избегайте защемления пальцев

Избегайте перемещений основного блока для стабильной установки водного танка.

Внимание

- Не используйте воду, отличную от водопроводной воды. (В противном случае это может привести к размножению бактерий).
- Не используйте воду температурой выше 40°C, пищевые масла, химикаты, грязную воду, моющие средства или ароматизаторы. (В противном случае это может привести к появлению трещин или протечке воды).

Работа

Подключите шнур питания



Режим очистки/увлажнения воздуха

Обычно рекомендуется данный режим. (Ваш любимый уровень влажности не может быть выбран)

Наполните водой

Заполните резервуар водопроводной водой

Стр.-9

Бак для воды

Запуск

Выберите ваш любимый режим

Стр.-11

Стоп

- Когда прибор запускается в первый раз после того, как вилка питания подключена, он будет работать в режиме «Автоматический» и включенным генератором ионов (Плазмокластером).
- Во второй раз он будет работать в том же режиме, что и предыдущий.

Индикатор во время увлажнения

Выкл.	Не увлажняет ※
Зеленый свет ВКЛ	Увлажняет
Мигает красный индикатор	Пожалуйста, наполните резервуар для воды

Внимание

- Если вода в резервуаре была израсходована, начнет мигать красный индикатор увлажнения, а устройство продолжит работу без увлажнения.
- Когда установлен режим «Auto» или «Pollen», устройство автоматически отрегулирует работу увлажнения в соответствии с нужным уровнем влажности. Из-за различных условий окружающей среды в помещении, необходимый уровень влажности может не быть достигнут или влажность может быть слишком высокой.
- Если соответствующий уровень влажности не может быть достигнут, включите режим «Сильный» или «Средний».
- Если уровень влажности слишком высокий, запустите устройство в режиме «Очистка воздуха».

Комнатная температура	Соответствующая влажность
~18°C	65%
18°C~24°C	60%
24°C~	55%

Режим очистки воздуха

Этот режим используется тогда, когда влажность относительно высокая, например, в сезон дождей (его можно использовать без заполнения водой резервуара).

Запуск

Выберите ваш любимый режим

Стр.-11

Стоп

- Когда прибор запускается в первый раз после того, как вилка питания подключена, он будет работать в режиме «Автоматический» и включенным генератором ионов (Плазмокластером).
- Во второй раз он будет работать в том же режиме, что и предыдущий.

Индикатор во время увлажнения

Выкл.	Не увлажняет
-------	--------------

60-ти минутный режим орошения

Если воздух в помещении был внезапно загрязнен

Работа на полной мощности в течение 60 минут для быстрой очистки воздуха.

(Быстрая очистка, при включенном усиленном режиме, в течение 60 минут)

Устройство вернется в нормальное состояние через 60 минут.

Запуск

Если во время работы включается режим «60 минутное орошение», устройство автоматически вернется к предыдущему режиму через 60 минут.

Стоп

- Предотвращайте попадание в комнату пыли после возвращения домой
- Во время или после использования пылесоса
- Если в помещение приносят белье после стирки
- Если нужно быстро избавиться от запаха
- После приготовления еды или уборки комнаты

Индикатор во время увлажнения

Выкл.	Не увлажняет ※
Зеленый свет ВКЛ	Увлажняет
Мигает красный индикатор	Пожалуйста, наполните резервуар для воды

※ Увлажнение прекратится, когда будет достигнут необходимый уровень влажности. Индикатор увлажнения будет выключен.
 ※ Если в резервуаре нет воды, индикатор увлажнения не будет мигать при включенном режиме 60-минутного орошения.

Внимание

- Если вода в резервуаре была израсходована, будет мигать красный индикатор увлажнения, а устройство продолжит работу без увлажнения.
- Когда Плазмокластер установлен на ВКЛ, ионы Плазмокластера не производятся, но пыль и запахи могут быть удалены из воздуха.

Изменение режима подачи

Режим подачи воздуха можно сменить во время очистки или очистки воздуха с увлажнением. Режим подачи воздуха не может быть изменен в течение 60 минут в режиме орошения.

Нажмите кнопку, и режим изменится в следующем порядке.

Выберите ваш любимый режим

СКОРОСТЬ ВЕНТИЛЯТОРА

Режим подачи воздуха автоматически регулируется в зависимости от состояния помещения и результатов проверки «датчика пыли/запаха/температуры/влажности».
Пыльца может быть эффективно удалена при чередовании относительно сильного и относительно слабого объема подачи воздуха через каждые 20 минут после 10-минутного режима сильной подачи воздуха.
Устройство продолжает работать в режиме сильной подачи воздуха. (Шум становится большим)
Устройство продолжает работать в режиме средней подачи воздуха.
Устройство работает в режиме тихой подачи воздуха.

Удобные функции

Передний монитор Яркий/Тусклый/Выкл.

Если фронтальный дисплей или индикатор ионов Плазмокластера слишком яркие

Настройки

Индикатор ионов плазменного кластера

Передний монитор

Режим работы

● Нажмите кнопку, чтобы изменить режим в следующем порядке

Яркий → Тусклый → Выкл.

Звуковой сигнал → Яркость дисплея

Звуковой сигнал → Дисплей после настройки яркости

Звуковой сигнал → Выкл.

- Внимание**
- Даже если яркость полностью отключена, индикатор увлажнения будет мигать, если потребуется вода.
 - Даже если яркость полностью отключена, яркость включится в режиме «Тусклый», если устройство запустить после остановки.

Ионы Плазмокластера Вкл/Выкл

Если вы хотите включить/выключить генератор ионов Плазмокластера

«Вкл»

Во время работы

«Выкл»

Во время работы

● Индикатор ионов Плазмокластера (синий) будет выключен.

Блокировка кнопок

Во избежание доступа детей к управляющим функциям прибора и смене режима работы

«Настройка»

Нажмите в течение 3-х секунд

Нажмите и удерживайте более трех секунд

«Разблокировка»

Нажмите в течение 3-х секунд

Нажмите и удерживайте более трех секунд

● Если блокировка кнопок находится в режиме «Настройка», никакие операции с органами управления не будут иметь эффекта, пока не будет произведена разблокировка. Отключение устройства может снять блокировку кнопок. (Отключение устройства не может снять блокировку кнопок в Режиме запуска автоматического восстановления.)

Настройка чувствительности датчика

1

(Если прибор остановлен)

Нажмите и удерживайте более 3 секунд

2

(В течение 8 секунд)

Выберите ваш любимый уровень чувствительности сенсора

Завершено

Нажмите

«Выкл.»

● Индикатор изменения подачи воздуха отображает текущую чувствительность датчика. При доставке, уровень чувствительности сенсора установлен на «Стандарт».

● Нажмите, чтобы изменить в следующем порядке:

● Автоматическая настройка завершается, если в течение 8 секунд не было произведено никаких действий.

● Если чувствительность датчика установлена, она не изменится после отключения питания.

Вещества, которые могут быть обнаружены датчиком

- Комнатная пыль (пыль, фекалии/остатки клещей, поры плесени, пыльца), сигаретный пепел

Датчик пыли в помещении

Если «красный» индикатор не меняется → Переключение на «Низкий»

(Если он часто меняется на «Красный») → Переключение на «Высокий»

Если «зеленый» индикатор не меняется → Переключение на «Высокий»

Автоматическое восстановление режима работы

Ожидается, что устройство возобновит работу в предыдущем режиме, если питание снова включится после прекращения подачи электроэнергии.

Настройки

(Если прибор остановлен)

Нажмите и удерживайте более трех секунд

Индикатор Высокий/Стандарт/Низкий будет включен через 10 секунд

● Устройство возобновит настройку, произведенную до остановки подачи питания, когда питание снова будет включено.

Выявление

(Если прибор остановлен)

Нажмите и удерживайте более трех секунд

Удобные функции

(продолжение следует)

Общие вопросы

Таймер выключения

Устройство прекращает работу после достижения установленного времени.

Установка /Сброс

(Во время работы)

● Нажмите, чтобы изменить в следующем порядке

● Автоматическая настройка завершается, если в течение 3 секунд не было произведено никаких действий. (Индикатор Отключения времени включен)

● Если вы хотите отменить настройки, установите их на «Release» (индикатор Timed Off не горит).

● Исходный дисплей будет восстановлен через 3 секунды после установки или сброса настроек

Подтверждение

(При работе с установленным временем)

● Показывается оставшееся время . (Оставшееся время, если оно меньше 1 часа, округляется.)

(Например) **4H** %

Оставшееся время составляет менее 4 часов, но более 3 часов.

● Когда отображается оставшееся время, длительное нажатие на кнопку Timed Off изменит установленное время или сбросит настройки.

Подсказка для добавления воды

Установка /Сброс

«Вкл»

(Если работа остановлена)

Нажмите и удерживайте более трех секунд

«Выкл»

(Если работа остановлена)

Нажмите и удерживайте более трех секунд

● После «Настройки», когда горит индикатор увлажнения, будет звучать звуковой сигнал (около 10 секунд).

● Если произошел сброс настроек, напоминания не будут звенеть при включенном индикаторе увлажнения.

● Настройки будут сброшены, если выдернуть вилку из розетки. Не будут звенеть напоминания.



Стр.-16, 17, 20

Q Работает ли функция увлажнения, если не виден пар (горячий воздух)? Увлажнение чрезмерно?

A Пар (горячий воздух) не выделяется, поскольку воздух увлажняется через увлажняющий фильтр, а не кипящую воду. Нагревательный элемент не используется, поэтому потребление энергии низкое. Если влажность высокая, он может контролировать количество увлажнения, чтобы избежать чрезмерного увлажнения. Это также может быть подтверждено с помощью быстрого индикатора увлажнения.

Q Почему влажность не повышается при включенном режиме увлажнения?

A Если в баке нет воды или на увлажняющем фильтре появились твердые солевые отложения или грязь, влажность может не достигнуть соответствующего уровня. В таком случае, добавьте воды или почистите увлажняющий фильтр и поддон. Кроме того, размер комнаты может влиять на влажность, которая может быть достигнута. Если соответствующая влажность не может быть достигнута, настройте мощность на «Средний» или «Сильный».

Q Выдуваемый воздух слишком холодный? Вам холодно?

A Когда вода испаряется, она потребляет тепло внутри комнаты. Поэтому температура воздуха будет ниже комнатной температуры. Из-за разных размеров комнат, вам может быть холодно. (При комнатной температуре 20°C, влажности 30%, выдуваемый воздух около 15°C) Для эффективного направления плазменных люминесцентных ионов во все уголки помещения, устройство использует выдувание как в прямом, так и в диагональном направлениях. Вы можете ощущать холод из-за различного расположения устройства.

Q Должна ли использоваться водопроводная вода?

A Пожалуйста, используйте водопроводную воду, так как она обработана хлором для предотвращения размножения бактерий.

Если вы используете воду, отличную от водопроводной (минеральная, щелочная ионная, колодезная или чистая вода), в ней смогут легко размножиться плесень и бактерии, приводя к появлению твердых солевых отложений и запаха.

Q Выдуваемый воздух неприятно пахнет?

A Если устройство используется в сильно пахнущих средах, таких как присутствие дыма или барбекю, или в остаточной воде в баке имеются бактерии, это может привести к появлению неприятного запаха на выходе. Регулярно проводите техобслуживание эффективных фильтров для сбора пыли HEPA, фильтров для дезодорации, фильтров для увлажнения, лотков и банок.

Стр.-16 ~ 20

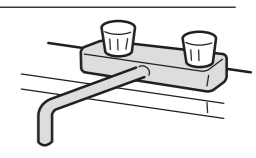

Техническое обслуживание

Для длительного срока службы и эффективной очистки необходимо регулярное техническое обслуживание.

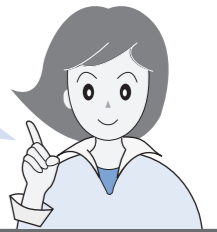

Техническое обслуживание, когда включен «индикатор технического обслуживания фильтра»

Оранжевый индикатор будет гореть, если устройство работает 24 часа в сутки около одного месяца (720Н).

Раз в месяц

Техническое обслуживание резервуара для воды, увлажняющего фильтра, поддона, задней панели и датчиков обозначены индикаторами.



1

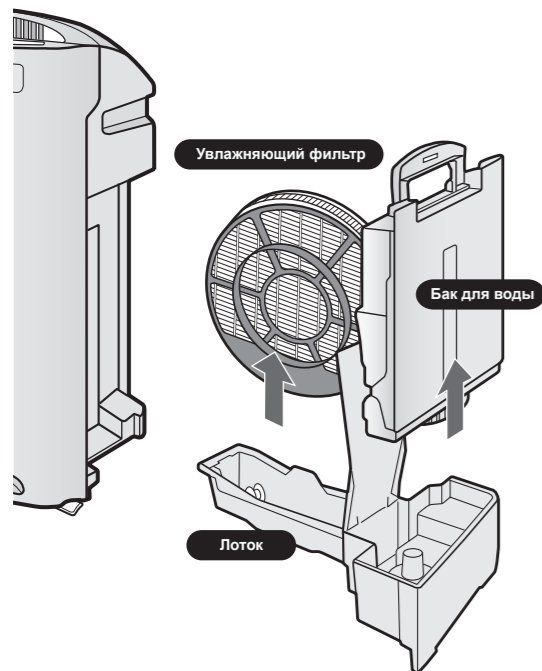
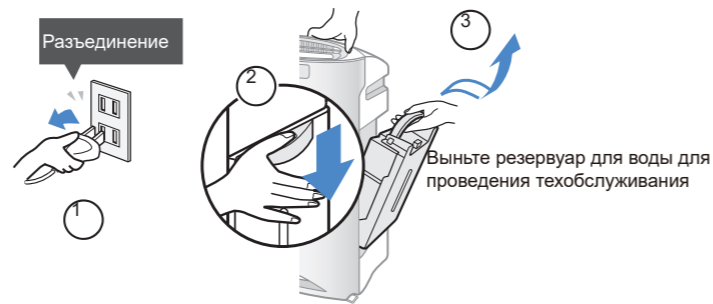

2

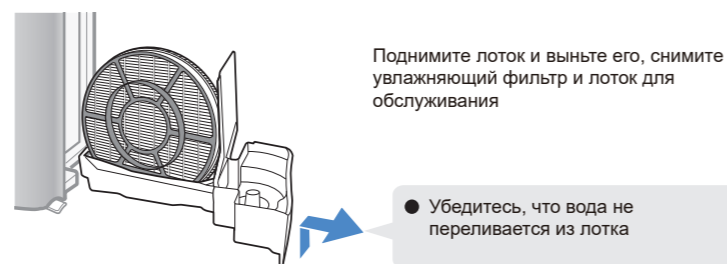

3

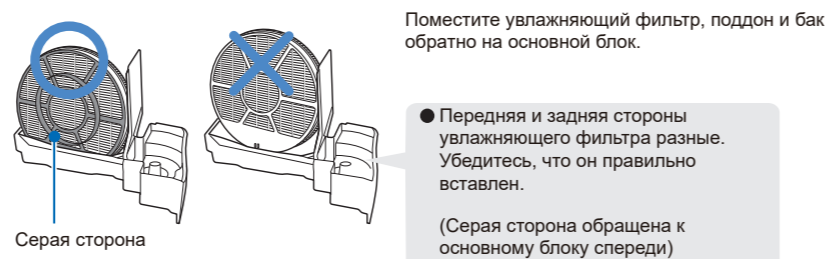

4



5



После техобслуживания, нажмите и удерживайте кнопку Timed Off не менее 3 секунд, даже если индикатор техобслуживания фильтра не горит. Следующее техобслуживание будет необходимо примерно через месяц (при условии, что устройство работает 24 часа в сутки). В это время индикатор снова включится.

Бак для воды

Каждый раз добавляйте воду



встряхните и очистите с небольшим количеством воды

Внимание Не встряхивайте и не чистите бак, держа его за ручку.

Увлажняющий фильтр/лоток

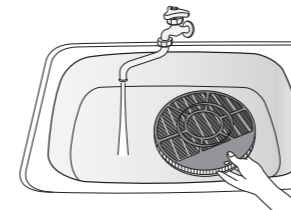

Не разбирайте раму увлажняющего фильтра во время чистки

Очистите фильтр

Стр.-20

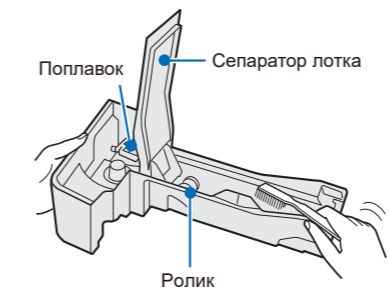

Очистите его водой

Внимание Установленный сепаратор лотка может быть ослаблен, это не является дефектом. Не разбирайте сепаратор лотка, поплавок и ролик.

Задняя панель / датчик

Задняя часть

Очистите его с помощью пылесоса

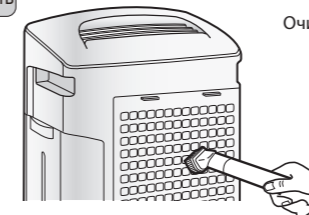

Внимание Не прилагайте чрезмерных усилий, чтобы предотвратить повреждение фильтра. Не прилагайте чрезмерных усилий, так как это может привести к повреждению фильтра.

Части датчика (Внутренние)

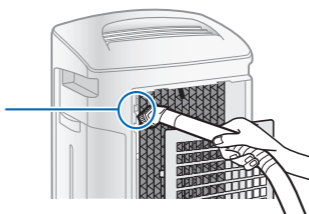

Используйте пылесос, чтобы удалить пыль внутри деталей датчика. (В противном случае это может привести к неправильной работе датчика.)

Ключевые моменты, чтобы вынуть лоток

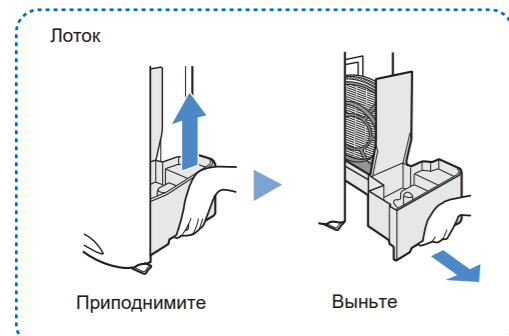

Внимание

Регулярно меняйте воду в лотке (В противном случае это может привести к появлению плесени или бактерий, что, в свою очередь, приведет к появлению неприятного запаха.)

Обратитесь к пункту R20 для получения информации о техническом обслуживании, если устройство слишком грязное или появился неприятный запах.

Техническое обслуживание

Основной блок

Если вас беспокоит грязь

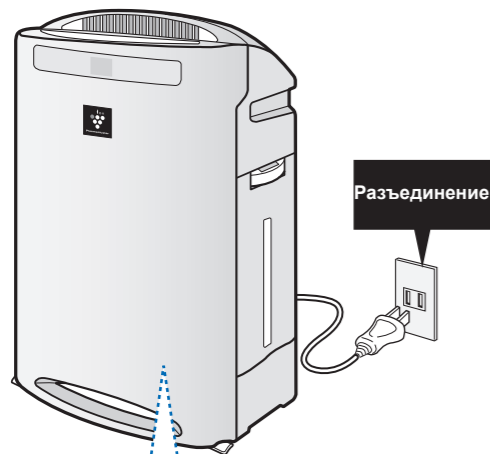

Пожалуйста, не используйте



разбавитель
эфирное масло
бензин спирт



моющее
средство для
духовки
отбеливатель



щелочное
синтетическое
моющее средство
(для мебели)



распылительная
дезинфицирующая
металлическая
щетка

Основной блок



Не чистите его водой

Протрите мягкой тканью.

протрите аккуратно



- Если он слишком грязный, используйте ткань с водой или теплой водой (ниже 40°C), чтобы протереть устройство.
- Также почистите ролики.

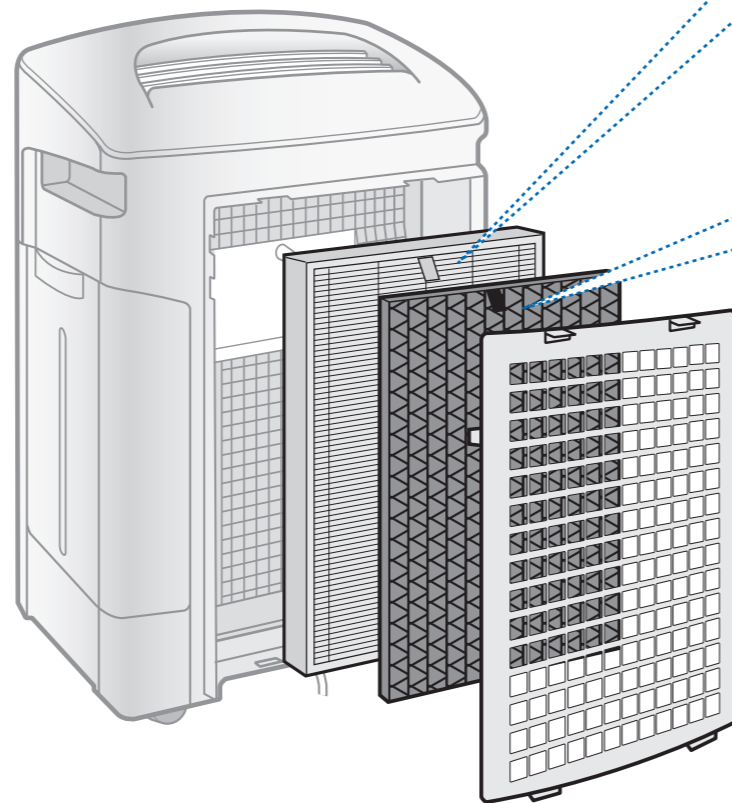

HEPA-фильтр / Дезодорирующий фильтр

Выходящий воздух имеет неприятный запах, или запахи устраняются с трудом

Пожалуйста, проводите техобслуживание HEPA-фильтра и дезодорирующего фильтра одновременно.

HEPA-фильтр

Вытащите сторону тягового ремня.

Тяговый ремень

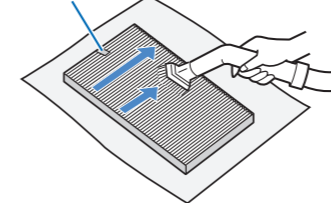

Никогда не используйте воду для очистки.

(В противном случае это может повлиять на производительность фильтра).

- Чистите только сторону тягового ремня. Не чистите другую сторону. (В противном случае это может повлиять на производительность фильтра).
- Удалите пыль с поверхности фильтра.
- Поскольку фильтр легко ломается, убедитесь, что не прикладываете чрезмерных усилий.

Дезодорирующий фильтр

Осторожно потяните за него

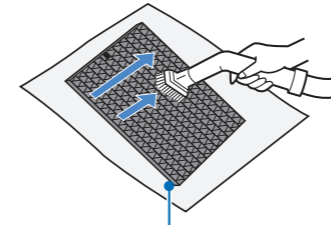

Поместите газету под фильтр, чтобы предотвратить появление грязи



Никогда не используйте воду для очистки

(В противном случае это может повлиять на производительность фильтра).

- Чистка обеих сторон.
- Удалите пыль с фильтра.

Внимание

- Никогда не оставляйте фильтр под солнцем. (В противном случае это может повлиять на производительность фильтра).

Техническое обслуживание

(продолжение следует)

Бак для воды/задняя панель/увлажняющий фильтр/поддон

Бак для воды

Выньте крышку бака и почистите внутреннюю часть и крышку бака.

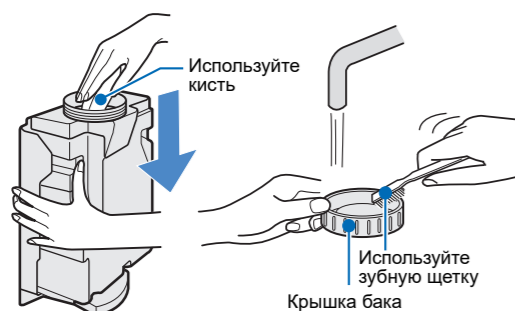

Пластиковая часть крышки бака может содержать белые загрязнители. Используйте зубную щетку для чистки

Задняя панель

- 1 Замочите в растворе с синтетическим моющим средством для кухни.
- 2 Тщательно очистите, не оставляя моющего средства.
- 3 Просушите его в тени.



Время выдержки: около 10 минут

Увлажняющий фильтр/лоток

Поскольку водопроводная вода содержит примеси, вода в увлажняющем фильтре /поддоне может быть цветной, что не является ненормальным.

Грязное состояние	Трудно удалить твердые солевые отложения/запах	Белое твердое вещество трудно удалить
Техническое обслуживание	Увлажняющий фильтр/лоток	Увлажняющий фильтр
Подготовка	Синтетическое моющее средство (пудра) для кухни или бикарбонат натрия Обратитесь к описанию ниже, чтобы получить информацию об использовании бикарбоната натрия.	Лимонная кислота или ацетин Доступно в аптеке или супермаркете
Используемое количество	Обратитесь к Инструкции моющего средства для определения необходимого количества.	Вода или теплая вода (ниже 40°)
Способ очистки	Замачивание 	Замачивание
Время выдержки	Около 30-60 минут	Около 2 часов
После замачивания и очистки	Тщательно промойте его и убедитесь, что не осталось моющих средств - лимонной кислоты или ацетина. (В противном случае это может привести к деформации, выцветанию поверхности устройства или появлению неприятного запаха).	

Внимание

- Не используйте щелочные или кислотные моющие средства с густой пеной или запахом, так как это может привести к деформации, обесцвечиванию, растрескиванию поверхности (протечке).
- Если моющее средство не будет тщательно очищено, остатки моющего средства - лимонная кислота или ацетин - могут привести к появлению неприятного запаха, деформации или обесцвечиванию устройства.
- Не используйте щелочные или кислотные моющие средства с густой пеной или запахом, так как это может привести к деформации, обесцвечиванию, растрескиванию поверхности (протечке).

Используйте бикарбонат натрия (если запах трудно удалить)

- 1 Растворить бикарбонат натрия, доступный на рынке, в воде и выдержать около 30 минут.
- 2 После очистки тщательно промойте его.

На заметку

Рекомендации по чистке фильтра

	Функция	Рекомендации по чистке
	Впитывание воды из поддона и испарение ее для увлажнения проходящего воздуха.	Раз в месяц
	Удаляет пыльцу, аллергенные вещества (фекалии и остатки клещей), плесень, пыль, сигаретный дым (частицы), шерсть домашних животных и т. д.	Если он грязный или плохо пахнет Никогда не чистите его водой
	Поглощение запаха сигаретного дыма, туалета, бытовых отходов, домашних животных и т.д.	Если он грязный или плохо пахнет Никогда не чистите его водой
	Удаляет крупную пыль.	Раз в месяц

Поверхность фильтра может иметь белые точки, которые не влияют на его использование и производительность.

Внимание

Устройство не может полностью устранить опасные газовые компоненты (например, сигаретный СО) и стойкие запахи (например, формальдегид или запах от домашних животных).

Для эффективного использования

- Поскольку очиститель воздуха используется для сбора пыли или запаха внутри помещения, поверхность фильтра может пахнуть, если устройство используется в условиях присутствия сильных запахов, таких как: ароматизирующие вещества, кунжутное масло, сигареты или барбекю, которые могут существовать неделями/месяцами.
В этом случае, очистите дезодорирующий фильтр, HEPA-фильтр и увлажняющий фильтр. Если запах не исчез после очистки, замените фильтры.
- Если устройство используется в условиях присутствия сильных запахов, рекомендуется регулярно проветривать помещение.
- Удаление запаха занимает больше времени, чем удаление пыли.
- **Не используйте для протирки средства, содержащие винилфторидную смолу или силикон*.**
Если внутренняя часть основного блока прилипла к винилфторидной смоле или силикону, ионы плазменного кластера могут не генерироваться.

* Средства по уходу за волосами (жидкость для ухода за волосами, мусс для волос), косметика, антиперспирант, защитное средство ESD, водостойкий спрей, полировщик, очиститель стекла, химическая тряпка, воск и т. д.

Замена расходных материалов

HEPA-фильтр/Дезодорирующий фильтр

Модель: FZ-WS50SFE

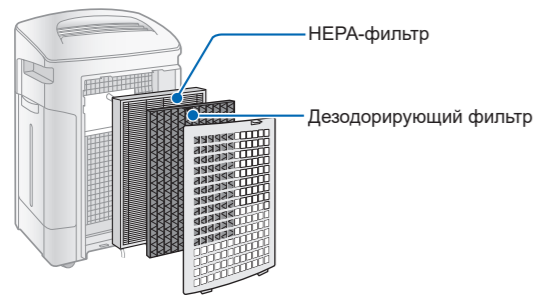

Не чистите его водой.
Заменяйте его регулярно.

Внимание

- Поместите на газету, чтобы предотвратить появление грязи.
- Старые фильтры следует утилизировать в соответствии с местными требованиями по разделению отходов.

Фильтрующий материал HEPA: PP, PE

Дезодорирующий фильтрующий материал: стекловолокно, диоксид кремния

- Из-за сложных условий эксплуатации, через несколько недель/месяцев у фильтра может появиться неприятный запах. Это будет означать, что фильтр необходимо заменить.
- Расходный фильтр не является бесплатным в гарантии.
- Обратитесь к пункту P-28, чтобы узнать срок службы фильтра.

Увлажняющий фильтр

Модель: FZ-WS50MFE

Не выбрасывайте оригинальную раму фильтра, так как новая сетка не имеет рамы.

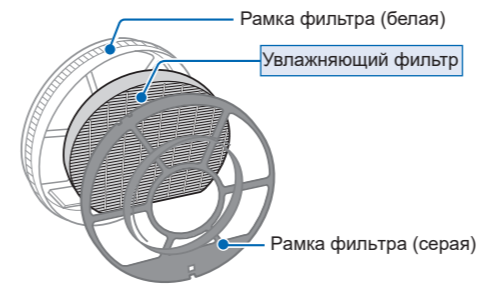

Срок службы увлажняющего фильтра зависит от условий использования (качество воды, работа агрегата и т. д.)

В случае следующих событий, замените его.

- Накипь или запах не удаляются после очистки фильтра.
- Сильное обесцвечивание (черный или желтый) или грязь
- Белые твердые частицы полностью покрывают увлажняющий фильтр.
- Серьезное повреждение или деформация
(Замените его, согласно соответствующим главам Руководства по эксплуатации.)

Внимание

- Старые увлажняющие фильтры следует утилизировать в соответствии с местными требованиями по разделению отходов.

Увлажняющий фильтрующий материал: ПЭТ

- Расходный увлажняющий фильтр не является бесплатным в гарантии.
- Обратитесь к пункту P-28, чтобы узнать срок службы фильтра.

Поиск неисправностей

Еще раз убедитесь в наличии проблемы, прежде чем обращаться за ремонтом



Если возникла следующая ситуация:	Пожалуйста, проверьте	№ страницы	
Шум	В продукции появился звук «поко-поко»	<ul style="list-style-type: none"> Булькающий звук, когда вода перетекает из бака в лоток. Частота звука может отличаться из-за увлажнения, что является нормой. 	–
	В продукции появился звук «ж-жк...»	<ul style="list-style-type: none"> Звук при генерации ионов плазмокластера является нормальным. Звук может отличаться в зависимости от среды и режима. Иногда это не слышно, но эффект плазмокластера ионов одинаков. 	–
Передний монитор	В помещении монитор пыли не меняется?	<ul style="list-style-type: none"> Если устройство работает уже некоторое время, иногда датчик в помещении не меняет свой цвет, так как чувствительность датчика нестабильна. <ul style="list-style-type: none"> ➔ Через несколько минут работы чувствительность датчика станет стабильной. Если датчик стал зеленым и остался в этом состоянии, это означает, что воздух очищен. Поскольку запах появляется в разных местах, иногда его трудно контролировать. Если сигаретный дым выпускается на датчик, или вокруг датчика помахать полотенцем, датчик может поменять цвет. 	13
	Внутренний монитор пыли не меняется на зеленый?	<ul style="list-style-type: none"> Иногда чувствительность датчика не позволяет отображать состояние помещения. Чувствительность датчика может ухудшиться. <ul style="list-style-type: none"> ➔ Прекратите работу и перенастройте чувствительность датчика на «Высокую» или «Стандартную». 	13
	Частая смена внутреннего пылевого монитора?	<ul style="list-style-type: none"> Если дверь часто открывается или комната закрывается неплотно, в нее может попадать грязь. Иногда монитор может не менять цвет в течение длительного времени. Он может реагировать на ветер и быстрое изменение температуры из-за открытия/закрытия двери. Чувствительность датчика можно изменять: <ul style="list-style-type: none"> ➔ Прекратите работу и перенастройте чувствительность датчика на «Высокую» или «Стандартную». 	13
	Передняя сторона основного блока ослепляет	<ul style="list-style-type: none"> Отрегулируйте яркость переднего монитора или закройте его. Нажмите кнопку «Яркий/Тусклый/Выкл.» на переднем мониторе. 	12
Индикатор ионов плазмекластера	Ионный индикатор Plasmacluster не включен.	<ul style="list-style-type: none"> Выключен ли ион плазмекластера? <ul style="list-style-type: none"> ➔ Нажмите кнопку включения плазменного ионного индикатора. Передний монитор выключен? <ul style="list-style-type: none"> ➔ Нажмите кнопку «Яркий/Тусклый/Выкл.» на переднем мониторе и установите его яркость на «Яркий» или «Тусклый». 	12
	Индикатор обслуживания фильтра включен	<ul style="list-style-type: none"> Пожалуйста, проверьте следующие * пункты. 	16–20

Расположение						
Основной блок	Задняя панель	Бак	Лоток	Увлажняющий фильтр	Дезодорирующий фильтр	HEPA-фильтр
	★	★	★	★		

Если возникла следующая ситуация:	Пожалуйста, проверьте	№ страницы
Индикатор обслуживания фильтра не гаснет.	<ul style="list-style-type: none"> Вы нажали кнопку сброса? <ul style="list-style-type: none"> После очистительного техобслуживания, нажмите кнопку Выключения по времени и удерживайте ее более 3 секунд. (Индикатор техобслуживания фильтра будет отключен). 	16
Хотя в баке есть вода, индикатор увлажнения не горит, или мигает красный индикатор.	<ul style="list-style-type: none"> Поплавок застрял? <ul style="list-style-type: none"> ➔ Очистите лоток, удалите отходы вокруг поплавка и установите его правильно. Правильно ли установлены резервуар для воды и поддон? <ul style="list-style-type: none"> ➔ Правильно установите резервуар для воды или поддон на основном блоке. Поплавок может перемещаться, если магнитные части, такие как динамик или электромагнитный модулятор, находятся слишком близко, это может влиять на отображение уровня воды. В режиме очистки увлажняющим воздухом [Авто], [Пыльца] и [60 минутное орошение] устройство прекратит увлажнение, когда будет достигнута определенная влажность и индикатор увлажнения погаснет. 	16, 17, 20, 27 7, 16 – 10, 11
«Текущая влажность» показывается не так, как на других гигрометрах	<ul style="list-style-type: none"> Влажность может быть разной в разных местах одной и той же комнаты. Датчик температуры и влажности отличается по точности от других увлажнителей, которые по-разному реагируют на изменение влажности. (Отображаемая температура представлена только для справки.) 	– –
При снятии разделителя лотка, поплавок или ролика	<ul style="list-style-type: none"> Установите разделитель лотка, поплавок и ролик в следующем порядке 	–
<div style="border: 1px dashed blue; padding: 5px;"> <p>Сепаратор лотка Вставьте разделитель лотка, как показано на рисунке ниже.</p> </div>		
<div style="border: 1px dashed blue; padding: 5px;"> <p>Поплавок Не разбирайте его</p> <ol style="list-style-type: none"> Поместите поплавок под выступающую часть Вставьте поплавок в отверстие Вставьте еще один поплавок в отверстие. <p>План раздела</p> </div>		
<div style="border: 1px dashed blue; padding: 5px;"> <p>Ролик</p> <p>Подцепите выступающую часть лотка, как показано стрелкой.</p> <p>Направление установки ролика</p> </div>		

Поиск неисправностей (Продолжение)

Если возникла следующая ситуация:	Пожалуйста, проверьте	№ страницы
Шум Лоток не может быть вынут Крышка лотка не может быть вынута	<ul style="list-style-type: none"> Немного приподнимите лоток и вытяните его <p>Немного приподнимите</p> <p>Вытяните</p> <p>Крышка лотка</p>	16
Опрокинут Когда устройство опрокинуто (в режиме увлажнения, или если в резервуаре есть вода)	<ul style="list-style-type: none"> Если устройство было опрокинуто в режиме увлажнения и в резервуаре присутствовала вода, немедленно отключите питание и обратитесь в сервисный центр «Sharp» для проверки прибора. 	—
Неправильное отображение Передний монитор отображает	<ul style="list-style-type: none"> Проверьте увлажняющий фильтр, лоток, крышку лотка и ролик, убедитесь, что они установлены правильно. Перезапустите прибор. 	7, 16, 27
	<ul style="list-style-type: none"> Отключите питание прибора, подождите одну минуту, снова включите и запустите устройство. <p>Если снова отображается «Ошибка», пожалуйста, свяжитесь с вашим поставщиком или с сервисным центром «SHARP».</p>	—
Об увлажнении Уровень воды в резервуаре не уменьшается или уменьшается медленно.	<ul style="list-style-type: none"> Уровень увлажнения может отличаться, в зависимости от комнатной температуры и влажности. Когда влажность высокая, например, в дождливые дни, или погода холодная, уровень увлажнения будет малым, поэтому вода в резервуаре будет уменьшаться медленно. Когда влажность низкая, например, в сухие дни или когда погода теплая, уровень увлажнения будет высоким, поэтому вода в резервуаре будет уменьшаться быстро. Работает ли он в режиме увлажнения и очищения воздуха «Auto», «Pollen» или «Орошение в течение 60 минут»? <ul style="list-style-type: none"> При достижении определённого уровня влажности, увлажнение прекращается. Правильно ли установлены: резервуар для воды, лоток и увлажняющий фильтр? Увлажняющий фильтр очень загрязнён. <ul style="list-style-type: none"> Пожалуйста, очистите это. 	10~11 16, 17, 20
	Влажность не увеличивается.	<ul style="list-style-type: none"> Есть ли вода в резервуаре? Размещен ли основной блок рядом с кондиционером или обогревателем? <ul style="list-style-type: none"> Это может привести к неправильной работе датчика температуры или влажности. Пожалуйста, замените основной блок. Присутствуют ли твердые солевые отложения или мусор на увлажняющем фильтре? <ul style="list-style-type: none"> Пожалуйста, очистите это. Помещение слишком большое? <ul style="list-style-type: none"> Пожалуйста, обратитесь к информации о соответствующей области для использования.

Если возникла следующая ситуация:	Пожалуйста, проверьте	№ страницы																					
Запах Трудно устранить неприятный запах или дым	<ul style="list-style-type: none"> Находится ли фильтр в полиэтиленовом пакете? <ul style="list-style-type: none"> Достаньте из полиэтиленового пакета. Поток выходящего воздуха слишком слаб? <ul style="list-style-type: none"> Протрите пыль или удалите мусор в местах, отмеченных знаком «*» в следующей таблице <table border="1"> <thead> <tr> <th colspan="7">Расположение</th> </tr> <tr> <th>Основной блок</th> <th>Задняя панель</th> <th>Бак</th> <th>Лоток</th> <th>Увлажняющий фильтр</th> <th>Дезодорирующий фильтр</th> <th>HEPA-фильтр</th> </tr> </thead> <tbody> <tr> <td></td> <td>★</td> <td></td> <td></td> <td>★</td> <td>★</td> <td>★</td> </tr> </tbody> </table>	Расположение							Основной блок	Задняя панель	Бак	Лоток	Увлажняющий фильтр	Дезодорирующий фильтр	HEPA-фильтр		★			★	★	★	8 16 ~ 20
	Расположение																						
Основной блок	Задняя панель	Бак	Лоток	Увлажняющий фильтр	Дезодорирующий фильтр	HEPA-фильтр																	
	★			★	★	★																	
Неприятный запах исходящего воздуха	<ul style="list-style-type: none"> Используется ли устройство в условиях присутствия сильных окружающих запахов? Если он используется в условиях присутствия сильных окружающих запахов, таких как сигаретный дым или чад от барбекю, через несколько месяцев при работе устройства может появиться неприятный запах. В таком случае, замените фильтр. <ul style="list-style-type: none"> Во время использования очистителя воздуха рекомендуется проветривать помещение. Проверьте места, которые отмечены знаком «*» <table border="1"> <thead> <tr> <th colspan="7">Расположение</th> </tr> <tr> <th>Основной блок</th> <th>Задняя панель</th> <th>Бак</th> <th>Лоток</th> <th>Увлажняющий фильтр</th> <th>Дезодорирующий фильтр</th> <th>HEPA-фильтр</th> </tr> </thead> <tbody> <tr> <td></td> <td></td> <td>★</td> <td>★</td> <td>★</td> <td>★</td> <td>★</td> </tr> </tbody> </table>	Расположение							Основной блок	Задняя панель	Бак	Лоток	Увлажняющий фильтр	Дезодорирующий фильтр	HEPA-фильтр			★	★	★	★	★	— 16 ~ 20
Расположение																							
Основной блок	Задняя панель	Бак	Лоток	Увлажняющий фильтр	Дезодорирующий фильтр	HEPA-фильтр																	
		★	★	★	★	★																	
Другое Устройство не поддается контролю	<ul style="list-style-type: none"> Включён ли режим блокировки кнопок? <ul style="list-style-type: none"> Нажмите и удерживайте кнопку блокировки более 3-х секунд для разблокировки 	12																					
	Я хочу закрепить основное устройство	<ul style="list-style-type: none"> Нажимайте на установочные элементы (по одному на каждой стороне), чтобы отрегулировать ролики. Обе стороны должны использоваться одновременно. <p>Закрепление</p>	6																				
Устройство не может работать с теми же настройками, что и в прошлый раз (перезапуск или после 60-минутного режима орошения)	<ul style="list-style-type: none"> Включена ли вилка в розетку? Если штепсельная вилка отключена, устройство переключится в первоначальный режим. (Вы можете установить режим «Автоматического запуска восстановления».) 	— 13																					
	Вода в увлажняющем фильтре/поддоне красноватого или желтоватого цвета, или содержит белые загрязнители.	<ul style="list-style-type: none"> Водопроводная вода содержит микроэлементы и железо, поэтому это не является отклонением от нормы <ul style="list-style-type: none"> Слейте воду и почистите увлажняющий фильтр с поддоном. 	17, 20																				

Характеристики

Модель		KC-WE20R-W		
Напряжение / Частота		220-240В / 50-60Гц		
Скорость вентилятора		МАКСИМАЛЬНЫЙ	СРЕДНИЙ	НИЗКИЙ
Очистка воздуха	Объём воздушного потока (м3/ч)	201	115	60
	Потребляемая мощность (Вт)	21	8	4,1
	Уровень шума (дБ/А)*	42	30	18
Очистка и увлажнение воздуха	Объём воздушного потока (м3/ч)	192	115	60
	Потребляемая мощность (Вт)	19	8,3	4,5
	Уровень шума (дБ/А)*	41	30	19
	Увлажнение (мл/ч)**	450	300	170
Рекомендуемый размер помещения (м2)***		23		
Плазмакластер-ион, применимая площадь пола (м2)****		20		
Длина шнура питания (м)		2,0		
Размеры, ШxВxГ (мм)		375x570x239		
Вес (кг)		9		
Режим ожидания (Вт)		0,9		

* Уровень шума измеряется на основе стандарта Японской ассоциации производителей электрооборудования JEM1467.

** • Степень увлажнения изменяется в зависимости от температуры и влажности в помещении и на улице.

Степень увлажнения увеличивается при повышении температуры или снижении уровня влажности.

Степень увлажнения уменьшается при понижении температуры или повышении уровня влажности.

• Условия измерения: температура 20°C, влажность 30% (в соответствии со стандартами Японской ассоциации производителей электрооборудования (JEM1426)).

*** • Рекомендуемый размер помещения подходит для работы прибора при максимальной скорости вращения вентилятора.

• Рекомендуемый размер помещения - это площадь, в которой можно удалить из воздуха определенное количество частиц пыли за 30 минут (в соответствии со стандартами Японской ассоциации производителей электрооборудования (JEM1467)).

**** • Коцентрацию 7000 ионов на кубический сантиметр в комнате можно измерить в центре комнаты, тогда как сам прибор расположен рядом со стеной, работает в МАКСИМАЛЬНОМ режиме, и находится на высоте приблизительно 1,2 метра от пола.

Питание в режиме ожидания

Пока штепсель питания вставлен в розетку, прибор будет потреблять энергию в режиме ожидания - для поддержания работы электрических цепей.

Для экономии электроэнергии, отключайте прибор от питания тогда, когда он не используется.

Сменные фильтры

Категория фильтра	Модель фильтра
HEPA-фильтр Дезодорирующий фильтр	FZ-WS50SFE
Увлажняющий фильтр	FZ-WS50MFE

Внимание:

Срок службы HEPA-фильтра составляет около 2 лет ※;

Срок службы дезодорирующего фильтра составляет около 2 лет.

Срок службы увлажняющего фильтра составляет около 2 лет;

※ Определение срока службы HEPA-фильтра

Срок службы фильтра и период замены составляют 2 года, при условии выкуривания 5 сигарет в день, способность сбора/дезодорации пыли снижается вдвое по сравнению с новыми фильтрами, в соответствии со спецификацией Японской ассоциации производителей электрооборудования JEM 1467.

Период замены может быть различен, в зависимости от часов работы и места установки.

Фильтры являются расходным материалом; следовательно, вам придется покупать новые фильтры, даже если прибор всё ещё находится на гарантийном обслуживании.

Для получения подробной информации обращайтесь в сервисный центр «SHARP».

